

# Emma

401041X

## Plafoniera a led - Tricolor

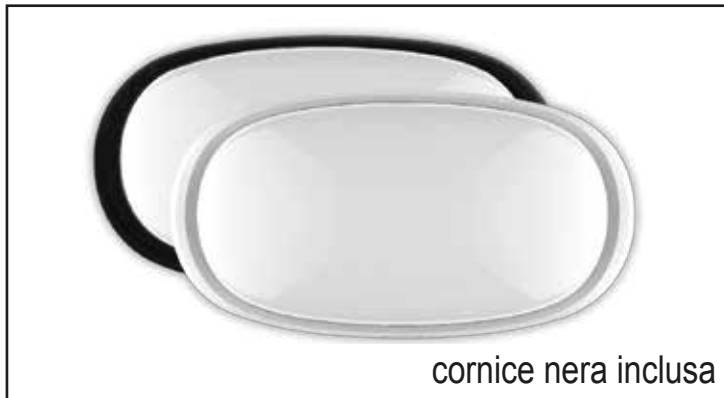

**14W**  
**1400Lm**  
**120°**

## Dati generali

### Product overview

Nome prodotto/Product name	EMMA
Codice prodotto/Product code	401041X
Materiale/Housing material	Policarbonato
Colore/Colour	Bianco + cornice nera
Ambiente di utilizzo/Environment	Interno/Esterno
Certificazione/Certifications	CE
Lumen/Lumen	1400
Gradi Kelvin/Kelvin degrade (K)	3000K/4000K/6500K
Angolo/Beam angle	120°
Consumo/Power	14W
Tensione/Voltage	220-240V 50/60Hz
Classe sicurezza/Isolation class	II Classe
Classe protezione/Protection degree	IP 54
Classe energetica/Energy label	F
Dimensioni articolo/Carton product	20,4x20,9x5,7 (cm)
Dimensioni scatola singolo/Gift box	11,4x20,8x6,6(cm)
Dimensioni cartone/Carton dimensions	Updating
Imballo/Packing	12

# Scheda Tecnica - Technical Sheet



# Emma

## 401041X

Poliplast<sup>srl</sup>

## Packaging

Scatolo con stampa  
in quadricromia

Giftbox 4 colours

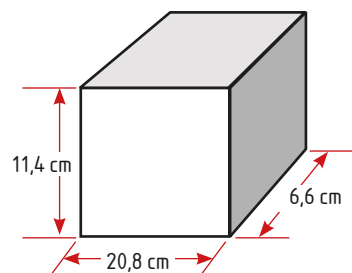

CONFEZIONE SINGOLA  
Giftbox

## Export carton

Bar code:  
Position 4 sides  
in the upper left

401041X



Lateral sides  
Shipping mark:



P/I NO.:  
LOT NO.: 1745-27-23  
CTN NO.:  
MADE IN P.R.C.  
ITEM NO.: 401041X



Central sides  
Shipping mark:



Importato da: Poliplast srl  
via Oliveto Scammacca 7/c  
95127 Catania (CT)



401041X 220-240V~ 50/60Hz 14W TRICOLOR



QTY:	12	PCS
G.W.:		Kg
N.W.:		Kg
MEAS:		CM

EMMA 401041X

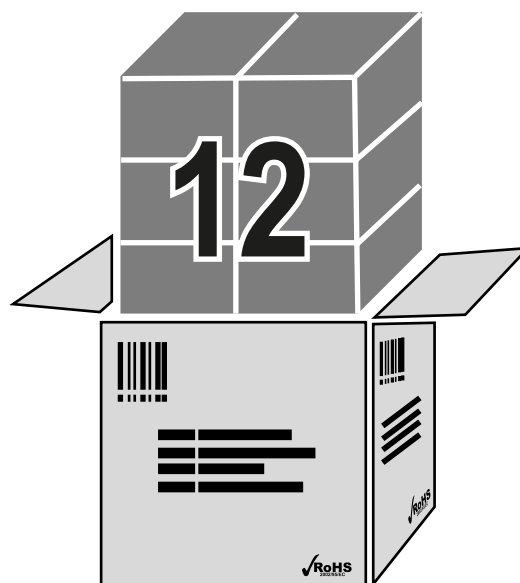

# Emma

## 401041X

### Dettagli Tecnici

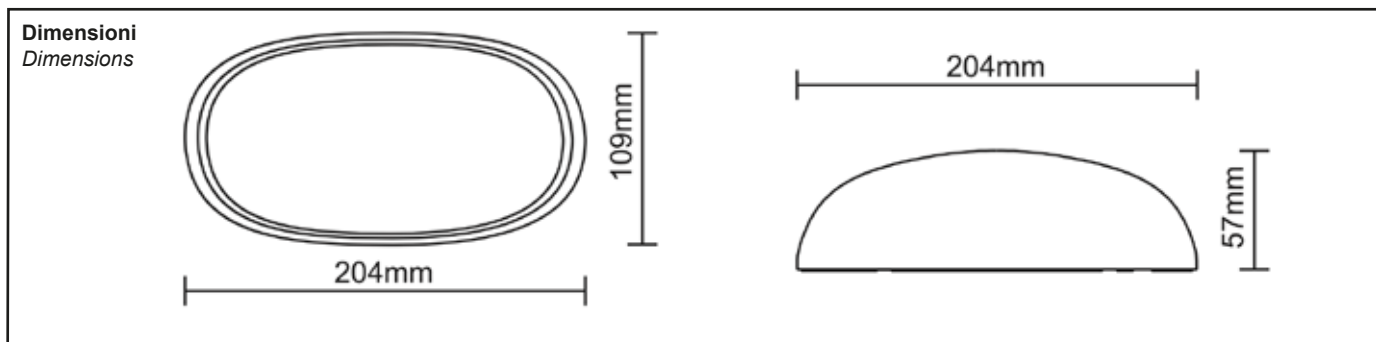

### Labels

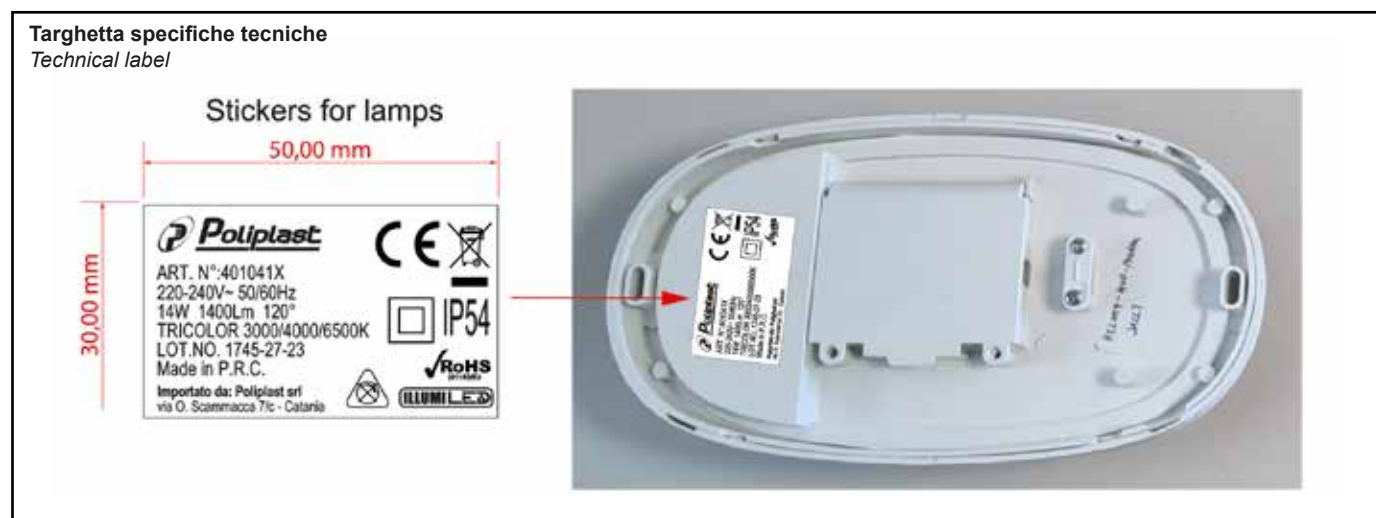

### Cornici aggiuntive disponibili

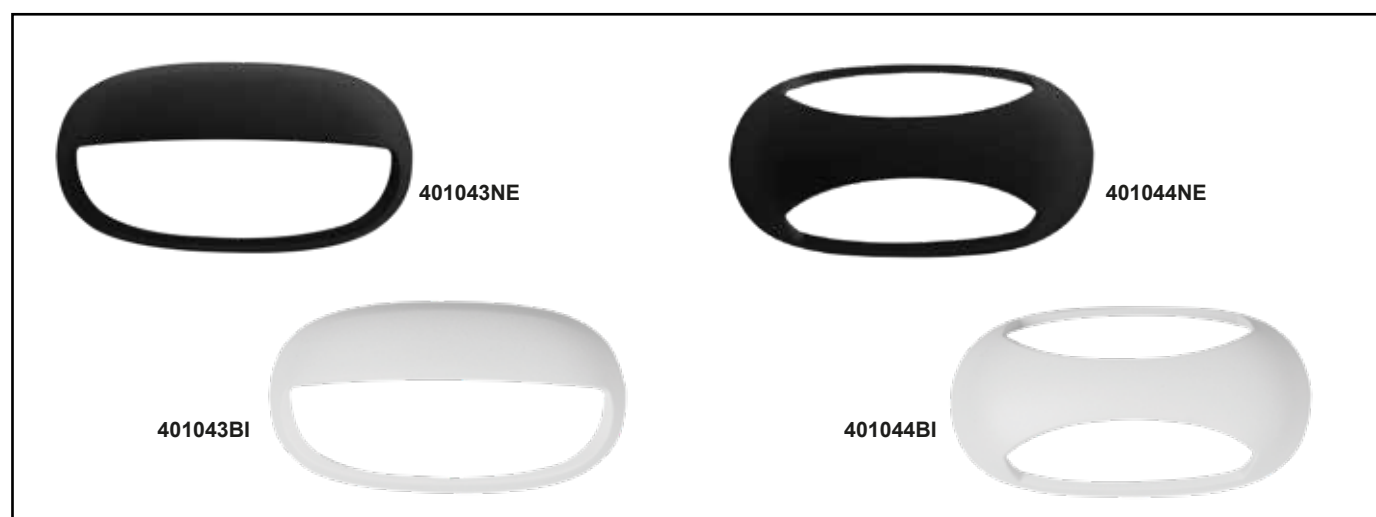

### MANUALE DI ISTRUZIONE



Lampada ovale a led



401041X  
14W

### Schema collegamenti

Come selezionare la temperatura colore:



Selettore a tre posizioni

Per selezionare la temperatura luce desiderata spostare il selettore:  
in alto per ottenere luce 3000K  
al centro per ottenere luce 4000K  
in basso per ottenere luce 6500K

Si prega di spegnere l'alimentazione prima di utilizzare il selettore CCT

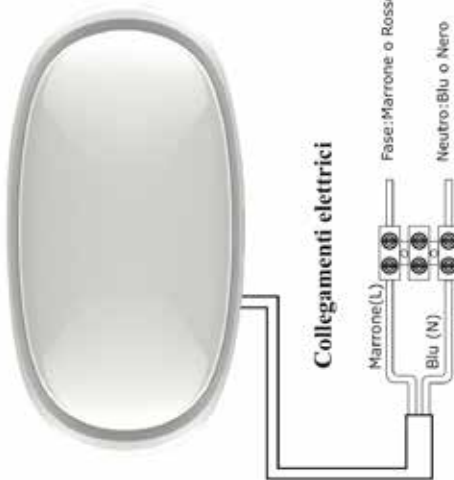

Poliplast srl  
Direzione e  
Uffici Amministrativi:  
Via Oliveto Scammacca, 7/c Tel. +39 095.7357530 pbx www.poliplastri.com  
95127 Catania (Italy) info@poliplastri.com



### CARATTERISTICHE TECNICHE

Tabella delle caratteristiche tecniche

Articolo	Watt	Descrizione
401041X	14W	220-240V - 50/60Hz - IP54 CLASSE II 1400 Lm (ref. 40000K) - Angolo: 120° TRICOLOR (3000K - 4000K - 6500K)

Codice Articolo	EAN	Questo prodotto contiene una sorgente luminosa di classe efficienza energetica:
401041X	8032706122795	E

### MANUALE DI ISTRUZIONE LAMPADA INCASSO A LED

Nota: leggere attentamente le istruzioni prima di installare l'articolo.

**IMPORTANTE:** L'installazione o qualsiasi operazione di manutenzione devono essere eseguite a corrente elettrica disconnessa.

#### INSTALLAZIONE:

**A**ssicurarsi che la corrente elettrica sia disconnessa.

**T**ogliere la cornice e capovolgere la lampada

**A**prire la scatola dei collegamenti e procedere con il cablaggio (vedi pag. 4)

**F**issare i cavi con il fermacavi a vite

**F**issare al muro la lampada con le viti nella posizione scelta.

**R**ischiodare la lampada.

**C**onnettere di nuovo la corrente elettrica.

#### AVVERTENZA DI SICUREZZA:

**P**rima dell'utilizzo leggere attentamente il manuale di istruzione.

**A**ssicurarsi che il prodotto sia sufficientemente ventilato.

**N**on coprire l'apparecchio durante l'utilizzo. Non installare la lampada alla portata di bambini o animali.

**I**l prodotto non deve essere manipolato al fine di usufruire della garanzia.

**L**a Poliplast srl non è responsabile in caso di mancato rispetto delle avvertenze di sicurezza.

**L'**installazione deve essere effettuata da personale tecnico.

**L**a lampada non è dimmerabile.

